

1-strängige Anschlagketten GK 8

mit Standardaufhängekopf, ohne Verkürzer

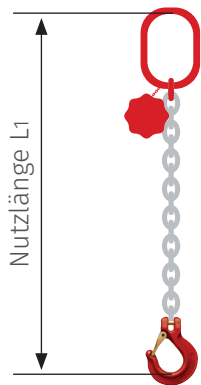

Gabelkopfhaken "Sika" GHS-Haken Sicherheitslasthaken Aufhängerling



Traglast	Ketten-Ø	Preis für 1 m Nutzlänge				Preis je Mehrmeter Nutzlänge
		Gabelkopfhaken	"Sika" GHS Haken	Sicherheitslasthaken	Aufhängerling	
kg	mm	Euro	Euro	Euro	Euro	Euro
1.120	6	75,50	72,00	103,00	74,00	13,20
2.000	8	89,20	84,50	123,00	85,00	17,30
3.150	10	111,20	110,00	151,00	110,00	24,20
5.300	13	165,00	161,00	227,00	144,00	39,10
8.000	16	244,00	248,00	354,00	214,00	58,60

mit Standardaufhängekopf, mit Verkürzereinheit

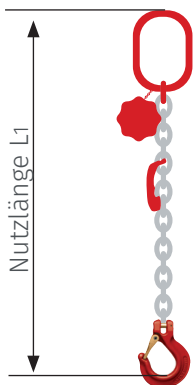

Gabelkopfhaken "Sika" GHS-Haken Sicherheitslasthaken Aufhängerling



Traglast	Ketten-Ø	Preis für 1 m Nutzlänge				Preis je Mehrmeter Nutzlänge
		Gabelkopfhaken	"Sika" GHS Haken	Sicherheitslasthaken	Aufhängerling	
kg	mm	Euro	Euro	Euro	Euro	Euro
1.120	6	103,00	100,00	131,00	102,00	13,20
2.000	8	121,00	117,00	155,00	117,00	17,30
3.150	10	157,00	155,00	196,00	155,00	24,20
5.300	13	238,00	234,00	300,00	217,00	39,10
8.000	16	365,00	369,00	475,00	335,00	58,60

2-strängige Anschlagketten GK8

mit Standardaufhängekopf, ohne Verkürzer

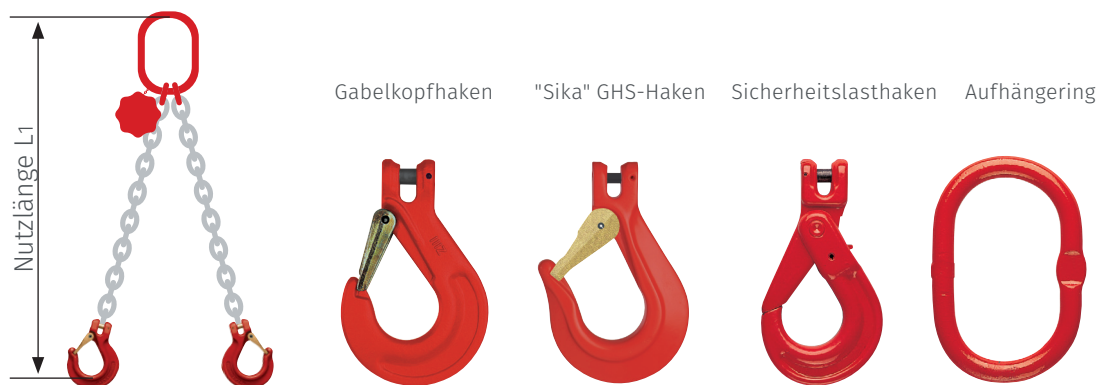

Traglast		Ketten-Ø	Preis für 1 m Nutzlänge				Preis je Mehrmeter Nutzlänge
0°-45°	45°-60°		Gabelkopfhaken	"Sika" GHS Haken	Sicherheitslasthaken	Aufhängerling	
kg	kg	mm	Euro	Euro	Euro	Euro	Euro
1.600	1.120	6	115,00	112,00	169,00	114,00	26,40
2.800	2.000	8	138,00	129,00	207,00	133,00	34,60
4.250	3.150	10	187,00	181,00	256,00	179,00	48,40
7.500	5.300	13	271,00	267,00	381,00	234,00	78,20
11.200	8.000	16	427,00	431,00	630,00	360,00	117,20

mit Standardaufhängekopf, mit Verkürzereinheit

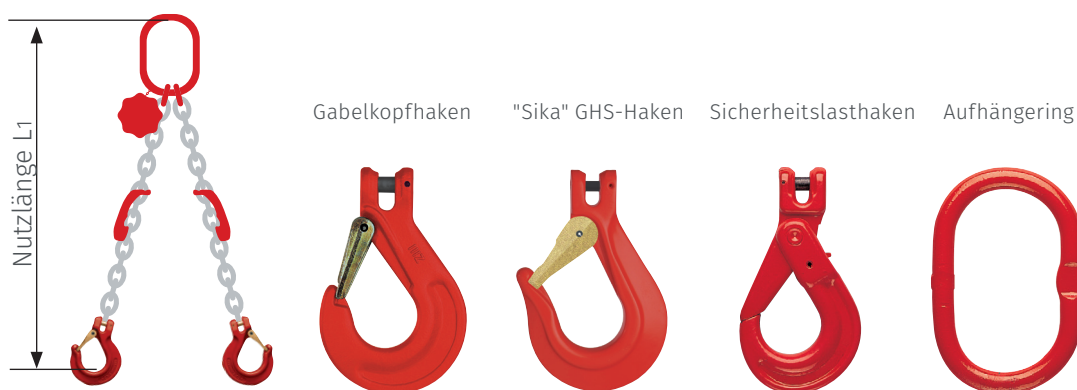

Traglast		Ketten-Ø	Preis für 1 m Nutzlänge				Preis je Mehrmeter Nutzlänge
0°-45°	45°-60°		Gabelkopfhaken	"Sika" GHS Haken	Sicherheitslasthaken	Aufhängerling	
kg	kg	mm	Euro	Euro	Euro	Euro	Euro
1.600	1.120	6	171,00	168,00	225,00	170,00	26,40
2.800	2.000	8	202,00	193,00	271,00	197,00	34,60
4.250	3.150	10	277,00	271,00	346,00	269,00	48,40
7.500	5.300	13	418,00	414,00	528,00	381,00	78,20
11.200	8.000	16	669,00	673,00	872,00	602,00	117,20

3-strängige Anschlagketten GK8

mit Standardaufhängekopf, ohne Verkürzer

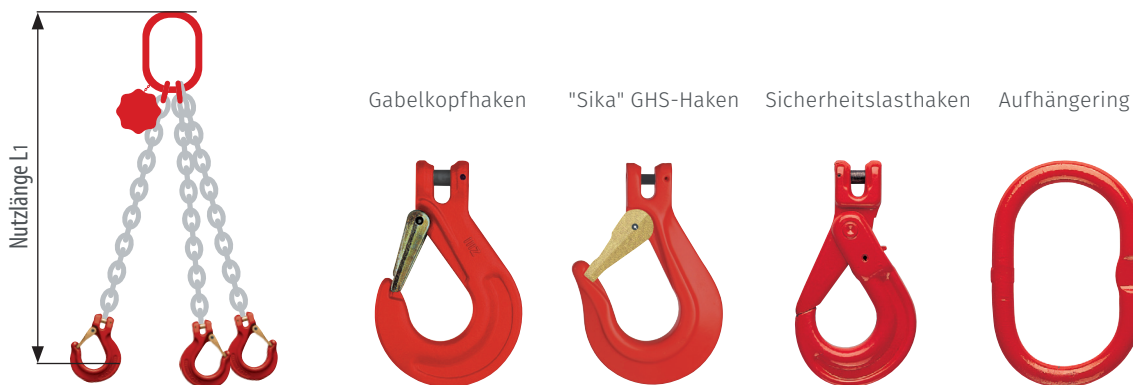

Traglast		Ketten-Ø	Preis für 1 m Nutzlänge				Preis je Mehrmeter Nutzlänge
0°-45°	45°-60°		Gabelkopfhaken	"Sika" GHS Haken	Sicherheitshaken	Aufhängerling	
kg	kg	mm	Euro	Euro	Euro	Euro	Euro
2.360	1.700	6	175,00	171,00	251,00	174,00	39,60
4.250	3.000	8	212,00	214,00	309,00	202,00	51,90
6.700	4.750	10	283,00	289,00	385,00	275,00	72,60
11.200	8.000	13	448,00	458,00	610,00	398,00	117,30
17.000	11.800	16	709,00	733,00	987,00	609,00	175,80

mit Standardaufhängekopf, mit Verkürzereinheit

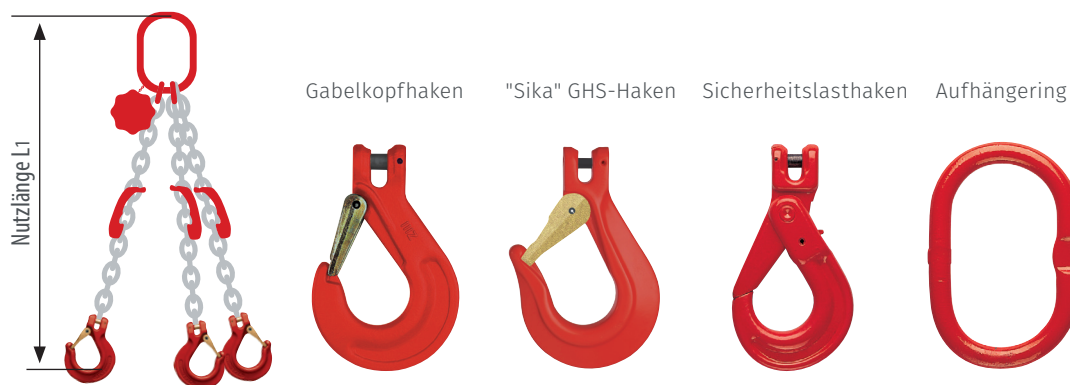

Traglast		Ketten-Ø	Preis für 1 m Nutzlänge				Preis je Mehrmeter Nutzlänge
0°-45°	45°-60°		Gabelkopfhaken	"Sika" GHS Haken	Sicherheitshaken	Aufhängerling	
kg	kg	mm	Euro	Euro	Euro	Euro	Euro
2.360	1.700	6	259,00	255,00	335,00	258,00	39,60
4.250	3.000	8	308,00	310,00	405,00	298,00	51,90
6.700	4.750	10	419,00	425,00	521,00	411,00	72,60
11.200	8.000	13	668,00	678,00	830,00	618,00	117,30
17.000	11.800	16	1.073,00	1.097,00	1.351,00	973,00	175,80

4-strängige Anschlagketten GK8

mit Standardaufhängekopf, ohne Verkürzer

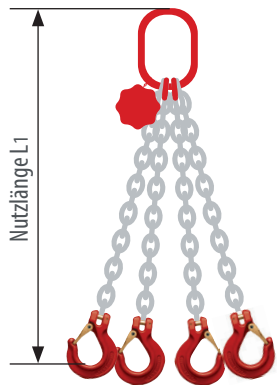

Gabelkopfhaken

"Sika" GHS-Haken

Sicherheitslasthaken

Aufhänger



Traglast		Ketten-Ø	Preis für 1 m Nutzlänge				Preis je Mehrmeter Nutzlänge
0°-45°	45°-60°		Gabelkopfhaken	"Sika" GHS Haken	Sicherheitshaken	Aufhänger	
kg	kg	mm	Euro	Euro	Euro	Euro	Euro
2.360	1.700	6	212,00	218,00	318,00	211,00	52,80
4.250	3.000	8	262,00	266,00	392,00	252,00	69,20
6.700	4.750	10	358,00	367,00	485,00	348,00	96,80
11.200	8.000	13	569,00	581,00	770,00	502,00	156,40
17.000	11.800	16	865,00	905,00	1.260,00	732,00	234,40

mit Standardaufhängekopf, mit Verkürzereinheit

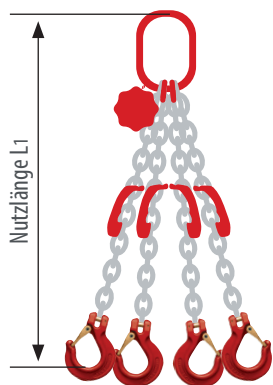

Gabelkopfhaken

"Sika" GHS-Haken

Sicherheitslasthaken

Aufhänger



Traglast		Ketten-Ø	Preis für 1 m Nutzlänge				Preis je Mehrmeter Nutzlänge
0°-45°	45°-60°		Gabelkopfhaken	"Sika" GHS Haken	Sicherheitshaken	Aufhänger	
kg	kg	mm	Euro	Euro	Euro	Euro	Euro
2.360	1.700	6	324,00	330,00	430,00	323,00	52,80
4.250	3.000	8	390,00	394,00	520,00	380,00	69,20
6.700	4.750	10	538,00	547,00	665,00	528,00	96,80
11.200	8.000	13	863,00	875,00	1.064,00	796,00	156,40
17.000	11.800	16	1.349,00	1.389,00	1.548,00	1.280,00	234,40

Standard-Aufhängeköpfe

für 1- und 2-strängige Anschlagketten n. EN 818-4

Traglast	Abmessungen			Gewicht	Preis pro Stück
	Ø d	t	b		
kg	mm	mm	mm	kg	Euro
1.600	13	110	60	0,35	10,80
2.360	16	110	60	0,60	11,60
3.350	18	135	75	0,90	14,50
5.300	22	160	90	1,50	19,70
8.000	26	180	100	2,00	29,80
12.500	32	200	110	2,40	48,70
17.000	36	260	140	3,85	69,40
20.000	40	300	160	6,20	109,60
25.000	45	340	180	8,65	154,50
33.500	50	350	190	13,00	206,70
45.000	56	400	200	17,35	261,20
56.000	63	430	220	23,54	325,70
71.000	71	460	250	46,30	494,80
90.000	80	500	270	62,00	876,90

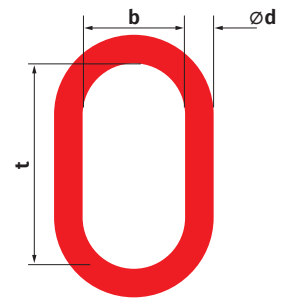

für 3- und 4-strängige Anschlagketten n. EN 818-4

Traglast		Abmessungen			Gewicht	Preis pro Stück
0°-45°	45°-60°	Ø d / Ø d1	t / t1	bi / b1		
kg	kg	mm	mm	mm	kg	Euro
2.360	1.700	18 / 13	135 / 54	75 / 25	1,34	29,40
4.250	3.000	22 / 16	160 / 70	90 / 34	2,37	39,20
6.700	4.750	26 / 18	180 / 85	100 / 40	3,64	52,90
11.200	8.000	32 / 22	200 / 115	110 / 50	6,24	85,20
17.000	11.800	36 / 26	260 / 140	140 / 65	10,00	128,90
21.200	15.000	45 / 32	340 / 150	180 / 70	19,00	260,00
26.500	19.000	50 / 32	350 / 150	190 / 70	23,30	326,90
31.500	22.400	50 / 36	350 / 170	190 / 75	25,90	359,90
45.000	31.500	56 / 40	400 / 170	200 / 80	35,20	484,70
50.000	37.500	63 / 45	430 / 180	220 / 90	45,50	672,00
67.000	47.500	71 / 50	460 / 200	250 / 100	68,00	921,70
85.000	60.000	80 / 63	500 / 250	270 / 125	99,00	1.272,00

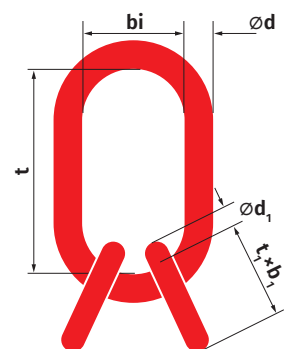

Sonder-Aufhängeköpfe

für Einfachkranhaken bis Nr. 16 (DIN 15401)

für 1-strängige Anschlagketten

Für alle anderen Größen passen die Standard-Aufhängeköpfe

Traglast	Abmessungen			Gewicht	Preis pro Stück
	$\varnothing d / \varnothing d_1$	t / t1	b / b1		
kg	mm	mm	mm	kg	Euro
1.120	18 / 13	260 / 54	140 / 25	1,76	52,00
2.000	20 / 16	260 / 70	140 / 34	2,40	54,20
3.150	22	260	140	2,50	57,50
5.300	26	260	140	3,30	61,50
8.000	30	260	140	4,50	83,00
10.000	34	260	140	5,80	93,10

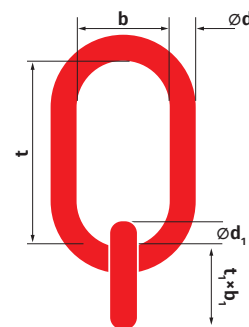
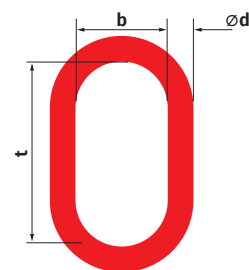

für 2-strängige Anschlagketten

Für alle anderen Größen passen die Standard-Aufhängeköpfe

Traglast		Abmessungen			Gewicht	Preis pro Stück
0°-45°	45°-60°	$\varnothing d / \varnothing d_1$	t / t1	bi / b1		
kg	kg	mm	mm	mm	kg	Euro
1.600	1.120	22 / 13	260 / 54	140 / 25	2,40	67,60
2.800	2.000	22 / 16	260 / 70	140 / 34	3,12	69,90
4.250	3.150	26 / 18	260 / 85	140 / 40	4,49	83,90
7.500	5.300	30 / 20	260 / 85	140 / 40	5,90	102,60
11.200	8.000	34 / 22	260 / 115	140 / 50	8,00	120,80

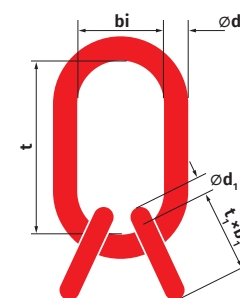

für 3- und 4-strängige Anschlagketten

Für alle anderen Größen passen die Standard-Aufhängeköpfe

Traglast		Abmessungen			Gewicht	Preis pro Stück
0°-45°	45°-60°	$\varnothing d / \varnothing d_1$	t / t1	b / b1		
kg	kg	mm	mm	mm	kg	Euro
2.360	1.700	22 / 13	260 / 54	140 / 25	2,80	69,70
4.250	3.000	26 / 18	260 / 85	140 / 40	4,50	85,20
6.700	4.750	30 / 18	260 / 85	140 / 40	5,60	102,50
11.200	8.000	34 / 22	260 / 115	140 / 50	8,00	136,20

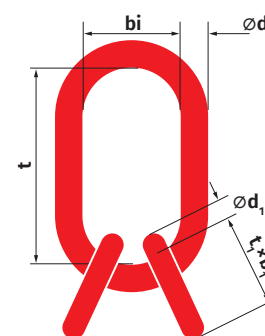

Sonder-Aufhängeköpfe

für Einfachkranhaken bis Nr. 25 (DIN 15401)

für 1-strängige Anschlagketten

Für alle anderen Größen passen die Standard-Aufhängeköpfe

Traglast	Abmessungen			Gewicht	Preis pro Stück
	$\varnothing d / \varnothing d1$	t / t1	b / b1		
kg	mm	mm	mm	kg	Euro
1.120	20 / 13	340 / 54	180 / 25	2,74	70,40
2.000	22 / 16	340 / 70	180 / 34	3,38	77,10
3.150	24 / 18	340 / 85	180 / 40	4,12	86,20
5.300	28 / 20	340 / 85	180 / 40	5,73	107,50
8.000	31 / 22	340 / 115	180 / 50	8,42	126,80
10.000	38 / 26	340 / 140	180 / 65	10,90	153,90
12.500	40	340	180	9,80	152,00
15.000	42	340	180	11,00	233,50

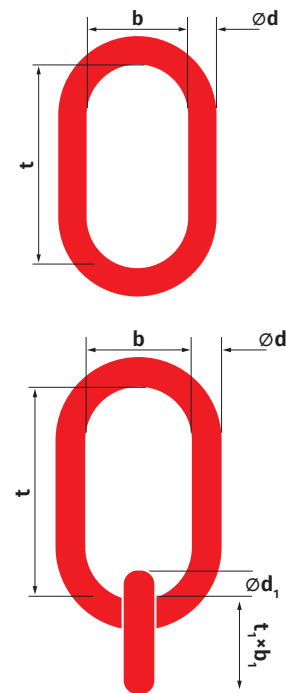

für 2-strängige Anschlagketten

Für alle anderen Größen passen die Standard-Aufhängeköpfe

Traglast		Abmessungen			Gewicht	Preis pro Stück
0°-45°	45°-60°	$\varnothing d / \varnothing d1$	t / t1	bi / b1		
kg	kg	mm	mm	mm	kg	Euro
1.600	1.120	22 / 13	340 / 54	180 / 25	3,46	81,80
2.800	2.000	24 / 16	340 / 70	180 / 34	4,30	86,80
4.250	3.150	29 / 18	340 / 85	180 / 40	6,20	112,50
7.500	5.300	32 / 20	340 / 85	180 / 40	7,60	139,90
11.200	8.000	38 / 22	340 / 115	180 / 50	11,20	197,10
14.000	10.000	40 / 26	340 / 140	180 / 65	13,40	205,60
17.000	12.500	42 / 26	340 / 140	180 / 65	15,30	215,60

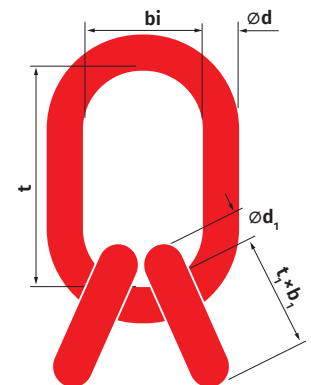

für 3- und 4-strängige Anschlagketten

Für alle anderen Größen passen die Standard-Aufhängeköpfe

Traglast		Abmessungen			Gewicht	Preis pro Stück
0°-45°	45°-60°	$\varnothing d / \varnothing d1$	t / t1	b / b1		
kg	kg	mm	mm	mm	kg	Euro
2.360	1.700	24 / 13	340 / 54	180 / 25	3,80	94,70
4.250	3.000	29 / 18	340 / 85	180 / 40	6,20	112,50
6.700	4.750	32 / 18	340 / 85	180 / 40	7,40	124,60
11.200	8.000	38 / 22	340 / 115	180 / 50	11,30	180,40
17.000	11.800	42 / 26	340 / 140	180 / 65	13,60	242,00

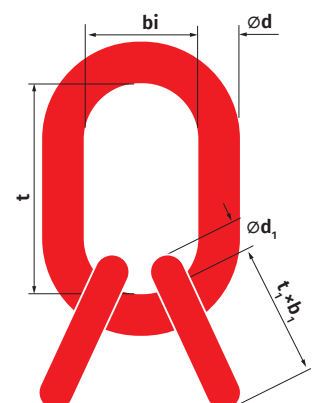

TBS Bügelschloss

nach EN 1677-1

Typ	Traglast kg	Abmessungen							Gewicht kg	Preis pro Stück Euro
		a mm	b mm	c mm	d mm	e mm	g mm	t mm		
6-8	1.120	11	19	40	8	17	17	45	0,08	10,60
8-8	2.000	14	22	53	11	22	21	59	0,17	11,70
10-8	3.150	18	29	68	12	26	28	70	0,30	14,30
13-8	5.300	23	33	77	16	32	30	87	0,60	23,00
16-8	8.000	27	40	94	22	39	35	103	1,18	33,20
18-8	10.000	37	51	120	23	48	48	125	1,58	68,90
20-8	12.500	37	50	112	24	47	45	125	2,00	98,10
22-8	15.000	40	54	120	28	52	48	133	2,64	113,00
26-8	21.200	50	70	161	30	65	61	168	5,04	137,10
32-8	31.500	55	79	186	34	73	71	190	6,84	253,70

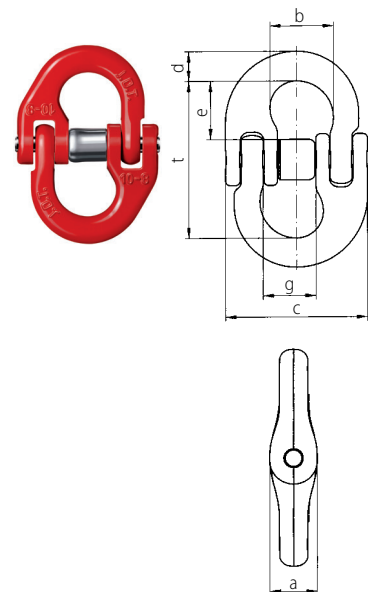

TGV Gabelverbinder

nach EN 1677-1

Typ	Traglast kg	Abmessungen				Gewicht kg	Preis pro Stück Euro
		a mm	b mm	c mm	t mm		
6-8	1.120	18	11	9	30	0,10	13,50
8-8	2.000	24	15	12	41	0,20	14,90
10-8	3.150	30	19	14	51	0,40	19,10
13-8	5.300	37	23	18	63	0,80	27,90
16-8	8.000	47	30	23	78	1,70	45,30
18-8	10.000	53	33	26	89	2,45	58,80
20-8	15.000	59	36	29	104	4,00	117,60

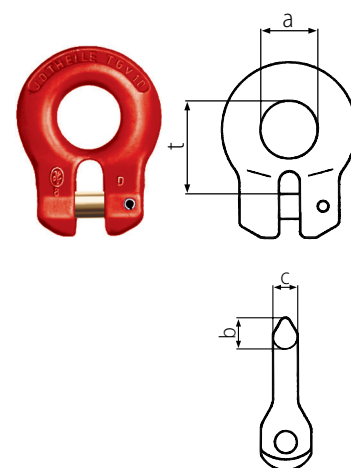

TVS Verbindungsschäkel

nach EN 1677-1

Typ	Traglast kg	Abmessungen						Gewicht kg	Preis pro Stück Euro
		a mm	b mm	t ₁ mm	∅ d mm	e mm	t mm		
6-8	1.120	13,5	32	10	10	20	30	0,10	39,00
8-8	2.000	16	35	13	12	24	34	0,17	40,50
10-8	3.150	23	49	15	16	31	49	0,40	46,10
13-8	5.300	27	61	19	20	38	61	0,78	58,00
16-8	8.000	34	76	24	24	48	73	1,44	77,10
18-8	10.000	40	88	27	27	56	84	2,20	93,10
22-8	15.000	48	108	33	36	72	112	4,75	161,60

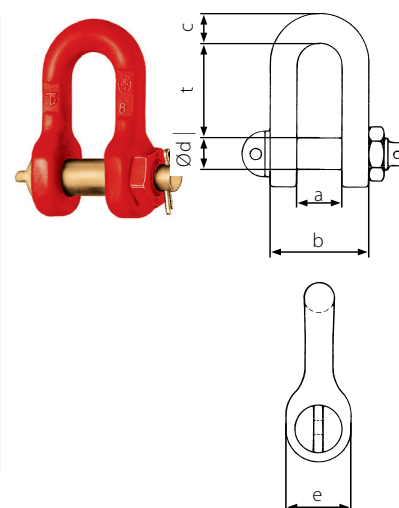

GH Gabelkopfhaken

nach EN 1677-2

Typ	Traglast kg	Abmessungen						Gewicht kg	Preis pro Stück Euro
		a mm	b mm	d mm	h mm	m mm	t mm		
6-8	1.120	32	16	34	21	22	67	0,34	26,40
8-8	2.000	44	20	48	26	30	93	0,73	31,00
10-8	3.150	52	26	54	35	37	112	1,44	38,40
13-8	5.300	66	32	70	46	47	140	2,90	60,60
16-8	8.000	62	37	74	49	51	152	4,70	98,40
18-8	10.000	70	43	72	57	54	172	6,70	150,20

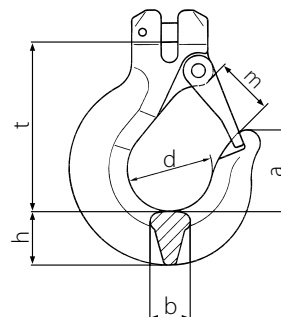

GHS "Sika" Gabelkopfhaken

nach EN 1677-2

Typ	Traglast kg	Abmessungen						Gewicht kg	Preis pro Stück Euro
		a mm	b mm	d mm	h mm	m mm	t mm		
6/7-8	1.500	7,5	31	143	23	21	100	0,60	25,70
7-8	1.500	7,5	33	152	27	23	106	0,80	28,50
8-8	2.000	9,0	36	165	29	30	116	1,00	30,80
10-8	3.150	11,0	44	188	31	31	126	1,60	40,80
13-8	5.300	15,0	51	248	45	42	175	3,50	68,70
16-8	8.000	17,0	58	275	58	38	185	5,00	121,00
18/20-8	12.500	21,0	71	312	60	45	205	7,00	197,00

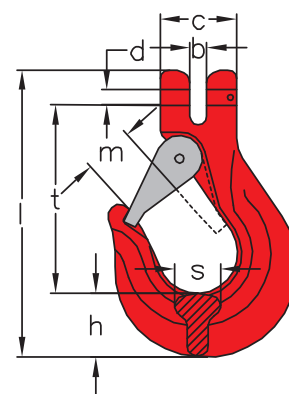
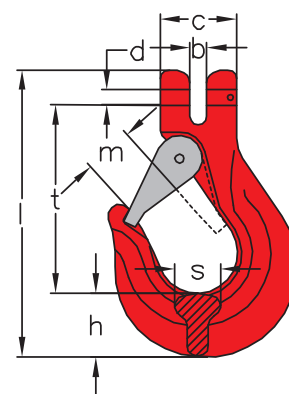

Sicherheits-Gabelkopfhaken

nach EN 1677-2, selbstverriegelnd

Typ	Traglast kg	Abmessungen					Gewicht kg	Preis pro Stück Euro
		b mm	d mm	m mm	h mm	t mm		
6-8	1.500	17	38	28	20	94	0,50	46,70
7/8-8	1.500	20	43	34	26	123	0,90	56,40
10-8	3.150	29	56	45	30	144	1,60	66,80
13-8	5.300	35	65	52	40	180	2,90	111,30
16-8	8.000	41	72	60	50	218	5,80	201,30

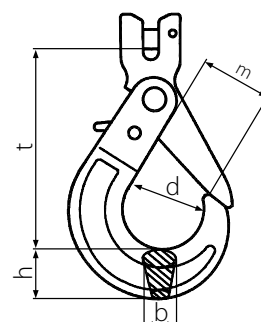

Ösenlasthaken mit Sicherung

nach EN 1677-2

Typ	Traglast kg	Abmessungen								Gewicht kg	Preis pro Stück Euro
		a	b	d ₁	d ₂	d ₃	h	m	t		
6-8	1.120	32	16	12	27	34	21	22	91	0,37	22,10
8-8	2.000	44	20	13	29	47	27	30	112	0,67	28,10
10-8	3.150	53	26	17	34	54	36	36	138	1,36	36,50
13-8	5.300	66	32	20	40	70	47	47	170	2,81	59,30
16-8	8.000	61	37	26	54	70	49	50	192	3,95	87,00

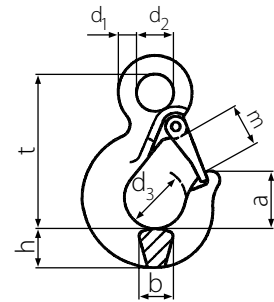

Gießereihaken

nach EN 1677-2

Typ	Traglast kg	Abmessungen								Gewicht kg	Preis pro Stück Euro
		a	b	d ₁	d ₂	h	m	s	t		
6-8	1.120	30	20	10	13	26	50	97	95	0,54	16,80
8-8	2.000	40	25	12	18	32	63	120	121	1,00	23,30
10-8	3.150	49	32	16	20	38	75	147	145	1,86	36,10
13-8	5.300	58	39	20	25	43	87	170	175	3,13	49,80
16/18-8	10.000	68	45	24	34	54	98	200	204	5,18	80,20
20/22-8	15.000	83	56	32	46	65	118	254	250	10,60	198,60
26-8	21.200	96	72	34	52	80	136	280	305	13,00	969,30
32-8	31.500	108	83	35	60	93	152	334	327	26,00	1.095,00

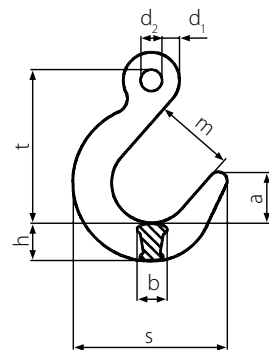

Sicherheitslasthaken mit Öse

nach EN 1677-2, selbstverriegelnd

Typ	Traglast kg	Abmessungen						Gewicht kg	Preis pro Stück Euro
		b	d ₁	d ₂	h	m	t		
6-8	1.120	17	11	21	20	28	110	0,50	38,90
7/8-8	2.000	20	12	25	26	34	136	0,90	39,20
10-8	3.150	29	15	35	30	45	169	1,50	56,40
13-8	5.300	35	20	40	40	52	205	2,70	93,80
16-8	8.000	41	27	50	50	60	251	5,70	172,90

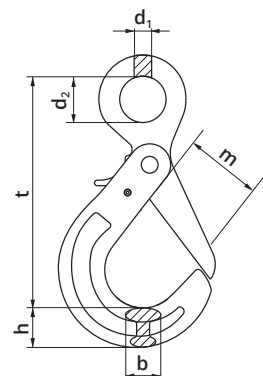

TRH S-Haken - geschlossen

Typ	Traglast WLL	Abmessungen					Gewicht	Preis pro Stück
		Ø d	a	m	c	t		
	kg	mm	mm	mm	mm	mm	kg	Euro
8	130	8	28	23	15	64	0,07	27,90
10	200	10	36	30	17	78	0,13	28,60
13	350	13	46	40	20	96	0,27	33,40
16	600	16	50	45	24	114	0,43	48,30
18	750	18	56	50	27	128	0,70	88,00
20	1.000	20	64	55	30	144	0,90	93,50
30	2.000	30	80	72	45	198	2,90	a.A.
36	3.150	36	104	90	60	262	5,38	a.A.
50	5.300	50	140	120	75	338	14,50	a.A.
60	8.000	60	160	135	90	398	24,00	a.A.
70	10.000	70	166	138	105	443	36,60	a.A.

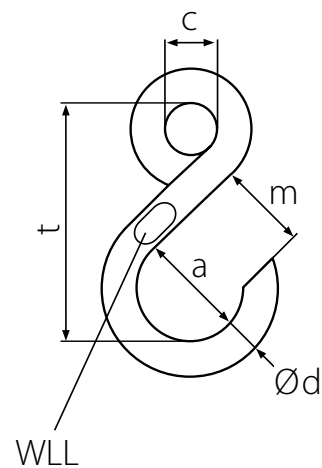

TFH S-Haken - offen

Typ	Traglast WLL	Abmessungen				Gewicht	Preis pro Stück
		Ød	a	m	t		
	kg	mm	mm	mm	mm	kg	Euro
8	130	8	28	23	80	0,08	14,70
10	200	10	36	30	100	0,15	22,50
13	350	13	46	40	130	0,35	28,00
16	600	16	50	45	145	0,51	38,80
18	750	18	56	50	160	0,82	60,20
20	1.000	20	64	55	180	1,10	67,30
30	2.000	30	80	72	230	3,00	106,80
36	3.150	36	104	90	300	5,65	a.A.
50	5.300	50	140	120	400	16,00	a.A.
60	8.000	60	160	135	500	27,00	a.A.
70	10.000	70	166	138	550	40,00	a.A.

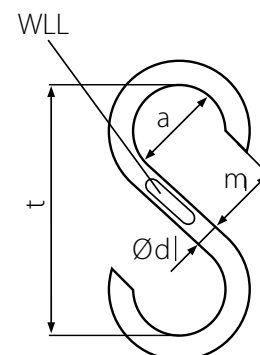

S-Haken mit Hakensicherung 1620 / 1640

S- Haken als Bindeglied zwischen Kran in Verbindung mit einer Kette, Seil oder Hebeband und der Last.

Güteklasse 8

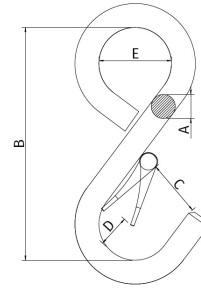
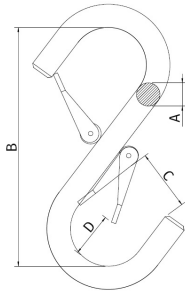

Traglast WLL	Abmessungen S-Haken 1620				Preis pro Stück
	Ø A	B	C	D	
kg	mm	mm	mm	mm	Euro
50	6	80	20	15	49,00
100	8	80	20	15	49,00
200	10	80	17	20	51,90
300	14	100	23	20	56,10
500	16	130	32	22	63,80
750	18	160	42	27	66,90
1.000	20	180	48	37	80,90
1.250	22	200	51	38	101,00
1.500	26	220	55	50	118,00
2.000	32	260	70	56	132,00
3.000	36	320	84	65	164,00
4.000	40	360	103	76	235,00
5.000	45	400	110	84	329,00

Traglast WLL	Abmessungen S-Haken 1640					Preis pro Stück
	Ø A	B	C	D	E	
kg	mm	mm	mm	mm	mm	Euro
50	6	80	20	15	28	38,60
100	8	80	20	15	28	38,60
200	10	80	17	20	28	49,00
300	14	100	23	20	35	62,50
500	16	130	32	22	45	72,10
750	18	160	42	27	56	83,60
1.000	20	180	48	37	63	101,00
1.250	22	200	51	38	70	118,00
1.500	26	220	55	50	77	135,00
2.000	32	260	70	56	91	152,00
3.000	36	320	84	65	112	184,00
4.000	40	360	103	76	126	276,00
5.000	45	400	110	84	140	329,00

Blechverladehaken hochfest 1910

Blechverladehaken gespreizte Ausführung, hochfest, Auflagefläche geriffelt, mit Steg, rot lackiert.

Auf Anfrage mit B-Glied

Traglast WLL	Abmessungen 1910					Gewicht	Preis pro Stück
	Ø A	B	C	D	E		
kg	mm	mm	mm	mm	mm	kg / Stck.	Euro
500	180	50	80	18	150	1,3	97,60
1.120	210	60	95	20	170	1,8	143,00
1.500	240	70	105	22	200	2,2	165,00
2.000	280	80	115	26	220	3,3	178,00
2.500	340	100	120	32	270	6,5	277,00
3.200	400	120	140	32	320	8,3	297,00
4.000	530	160	180	36	420	13,5	373,00
5.300	660	200	210	40	520	19,0	438,00
6.000	800	250	250	50	640	33,0	593,00
7.500	980	300	300	60	760	60,0	994,00
10.000	1.000	400	350	70	800	75,0	1.492,00

